

## MAGNUM

A gazdaságos, nagyméretű tetőcserép.

A MAGNUM tetőcserép gazdaságosságának és formatervezésének köszönhetően a tetőkialakítás új dimenzióit kínálja. E mega tetőcserép európai színvonalú modern gyártási technológiája és kiváló minősége méltó gyártója, a CREATON nevéhez.

A MAGNUM egy olyan 8,2 db/m<sup>2</sup> anyagigényű kerámia tetőcserép, amely nemcsak minősége, de szépsége és ár-érték aránya tekintetében is az élen jár.

### TERMÉKJELLEMZŐK

- Stílusjegyei: a tetőcserepek új dimenziója
- Megaméret
- UV álló engób bevonat
- Nagy formátumának köszönhetően gazdaságos megoldás (8,2 db/m<sup>2</sup>)
- Gyorsan és egyszerűen kivitelezhető
- 10°-os tetőhajlásszögtől alkalmazható
- Kerámia kiegészítők széles választékával áll rendelkezésre



**TECHNIKAI ADAT**

Méret (megközelítőleg)	357 x 495 mm
Min. fedési szélesség megközelítőleg	295 mm
Átlagos fedési szélesség megközelítőleg	296 mm
Maximális fedési szélesség (megközelítőleg)	297 mm
Min. fedési hosszúság (megközelítőleg)	390 mm
Átlagos fedési hosszúság megközelítőleg	400 mm
Max. fedési hosszúság (megközelítőleg)	411 mm
Cserép szükséglet (megközelítőleg)	8.2 db/m <sup>2</sup>
Átlagos cserép szükséglet (megközelítőleg)	8.5 db/m <sup>2</sup>
Maximális cserépszükséglet (megközelítőleg)	8.7 db/m <sup>2</sup>
Kiszerezési egység súlya	4.9 kg/db
Súly / m <sup>2</sup> (megközelítőleg)	41.7 kg/m <sup>2</sup>
Súly / raklap (megközelítőleg)	848 kg
Db / mini-pack	4 db
Db / raklap	168 db



## LAF/FLA ÉRTÉK

Kúpcerép típusa	Hajlásszög	10°	15°	20°	25°	30°	35°	40°	45°	50°	55°	60°
<u>LAF/FLA ÉRTÉKEK MM-BEN 30X50 MM-ES TETŐLÉCEZÉSHEZ</u>												
PF 2.5 db/m	FLA	100	95	90	80	70	60	50	40	30	20	10
PF 2.5 db/m	LAF	110	110	110	100	100	100	90	90	90	90	90
<u>LAF/FLA ÉRTÉKEK MM-BEN 40X60 MM-ES TETŐLÉCEZÉSHEZ</u>												
PF 2.5 db/m	FLA	110	105	100	90	80	70	60	50	40	30	20
PF 2.5 db/m	LAF	110	110	110	95	95	95	85	80	75	75	75
<u>LAF/FLA ÉRTÉKEK MM-BEN 50X50 MM-ES TETŐLÉCEZÉSHEZ</u>												
PF 2.5 db/m	FLA	120	115	110	100	90	85	75	65	60	50	50
PF 2.5 db/m	LAF	105	105	105	90	90	85	75	70	65	65	60

„LAF”: felső lécs távolsága a gerinccsúcstól „mm”-ben

„FLA”: a gerincléc távolsága a gerinccsúcstól „mm”-ben



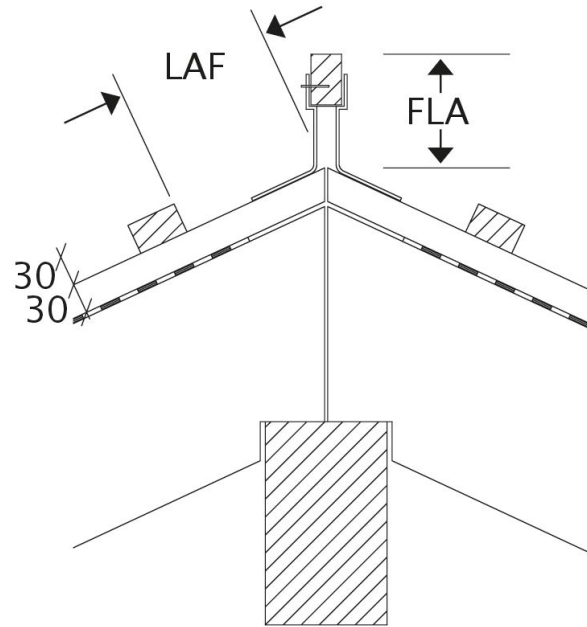

LAF /FLA értékek

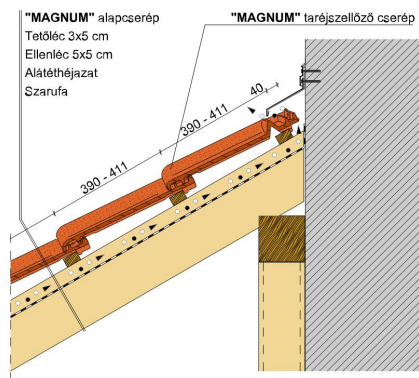

Termék műszaki rajz - Magnum falszegély



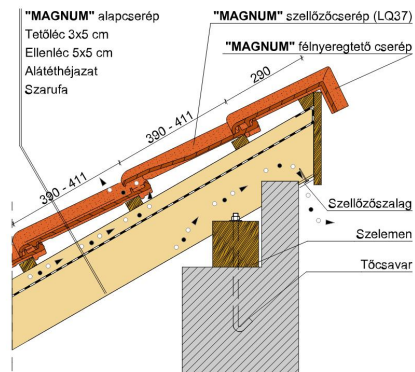

Termék műszaki rajz - Magnum félnyereg

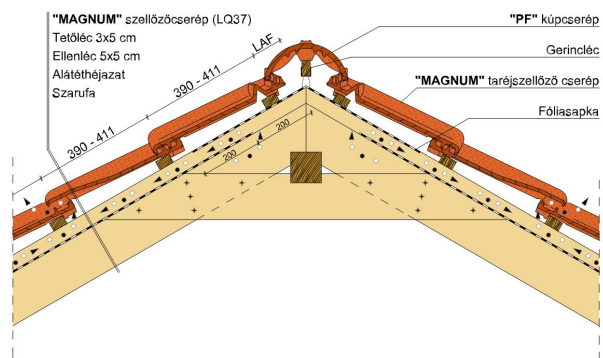

Termék műszaki rajz - Magnum gerinc 1



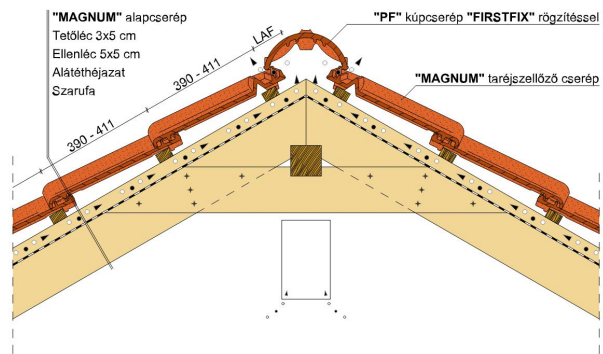

Termék műszaki rajz - Magnum gerinc 2

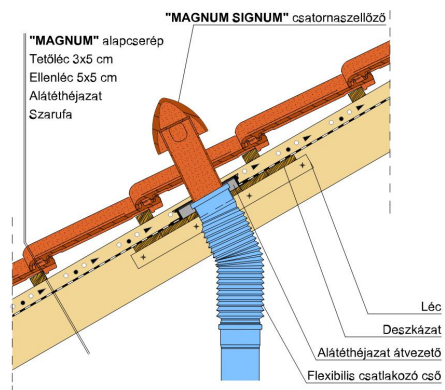

Termék műszaki rajz - Magnum signum



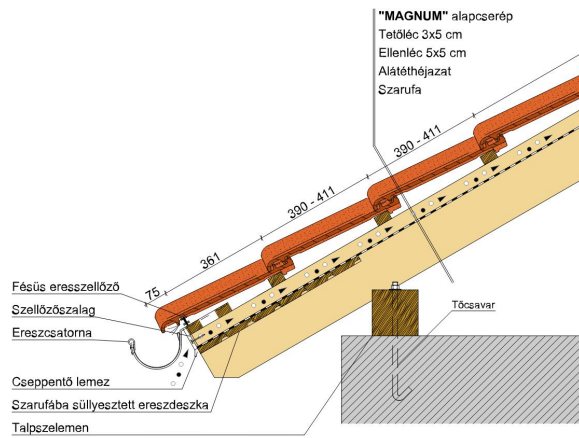

Termék műszaki rajz - Magnum eresz 1

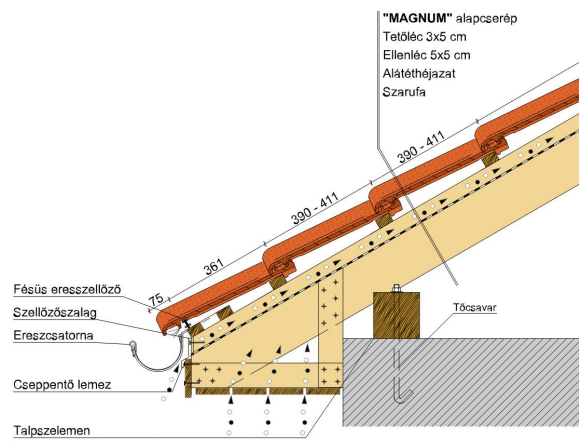

Termék műszaki rajz - Magnum eresz 2



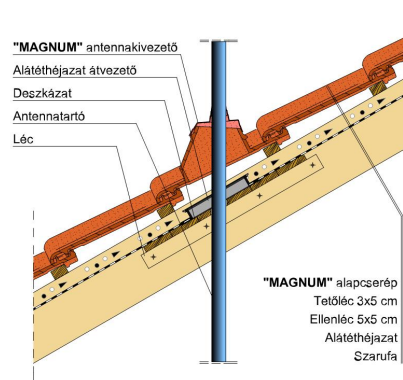

Termék műszaki rajz - Magnum antenna kivezető

---

