

MELODIE

A könnyű, eltolható nagyhullámú tetőcserép.

MELODIE - az extra könnyű, extra rugalmas és extra biztonságos tetőcserép. 3,2 kg-os alacsony darabsúlyával a MELODIE mindenekelőtt könnyen feldolgozható, ezáltal a tetőmunkálatok egyszerűen és gyorsan kivitelezhetők.

Extra rugalmassága a tetőhossz-játéknál annyit tesz: minél több, annál jobb, egyértelmű előnye a könnyű és gyors feldolgozhatóságnak. Emellett a rugalmas és tetszetős formátum jól mutat a kicsi és részleteiben kidolgozott tetőfelületeken.

A tökéletes hornyolási technika révén a MELODIE optimális átfedést tesz lehetővé még maximális eltolhatósági tartománynál is. Így még extrém időjárási körülmények között is tökéletesen esőbiztos.

TERMÉKJELLEMZŐK

- Stílusjegyei: északi charme
- Északias nagy hullámú forma
- Kis súlyának köszönhetően jól kezelhető
- Kis méretének köszönhetően rugalmas megoldás (minimális anyagigény 13,7 db/m²) akár kis méretű tetőfelületek esetén is
- Csapóeső ellen kiemelkedő védelemmel rendelkezik
- 10°-os tetőhajlásszögtől alkalmazható
- Kerámia kiegészítők széles választékával áll rendelkezésre



TECHNIKAI ADAT

Méret (megközelítőleg)	255 x 440 mm
Min. fedési szélesség megközelítőleg	208 mm
Átlagos fedési szélesség megközelítőleg	209 mm
Maximális fedési szélesség (megközelítőleg)	210 mm
Min. fedési hosszúság (megközelítőleg)	314 mm
Átlagos fedési hosszúság megközelítőleg	330 mm
Max. fedési hosszúság (megközelítőleg)	347 mm
Cserép szükséglet (megközelítőleg)	13.7 db/m ²
Átlagos cserép szükséglet (megközelítőleg)	14.5 db/m ²
Maximális cserépszükséglet (megközelítőleg)	15.3 db/m ²
Kiszerezési egység súlya	3.3 kg/db
Súly / m ² (megközelítőleg)	47.9 kg/m ²
Súly / raklap (megközelítőleg)	819 kg
Db / mini-pack	6 db
Db / raklap	240 db



LAF/FLA ÉRTÉK

Kúpcerép típusa	Hajlásszög	10°	15°	20°	25°	30°	35°	40°	45°	50°	55°	60°
<u>LAF/FLA ÉRTÉKEK MM-BEN 30X50 MM-ES TETŐLÉCEZÉSHEZ</u>												
PMoN 2.5 db/m	FLA	115	115	105	100	95	90	80	75	75	70	70
PMoN 2.5 db/m	LAF	50	50	45	40	30	20	15	15	15	10	10
PZ 2.5 db/m	FLA	110	110	105	100	90	85	80	70	65	60	50
PZ 2.5 db/m	LAF	65	65	65	60	60	60	50	50	45	40	40
<u>LAF/FLA ÉRTÉKEK MM-BEN 40X60 MM-ES TETŐLÉCEZÉSHEZ</u>												
PMoN 2.5 db/m	FLA	125	125	115	110	105	100	90	85	80		
PMoN 2.5 db/m	LAF	50	50	45	35	25	15	10	10	10		
PZ 2.5 db/m	FLA	120	120	115	110	100	95	90	80	75	50	55
PZ 2.5 db/m	LAF	65	65	65	55	55	55	45	40	30	25	25
<u>LAF/FLA ÉRTÉKEK MM-BEN 50X50 MM-ES TETŐLÉCEZÉSHEZ</u>												
PMoN 2.5 db/m	FLA	135	135	125	120	115	115	105				
PMoN 2.5 db/m	LAF	45	45	40	30	20	5	0				
PZ 2.5 db/m	FLA	130	130	125	120	1210	110	105	95	95	90	90
PZ 2.5 db/m	LAF	60	60	60	50	50	45	35	30	20	15	10



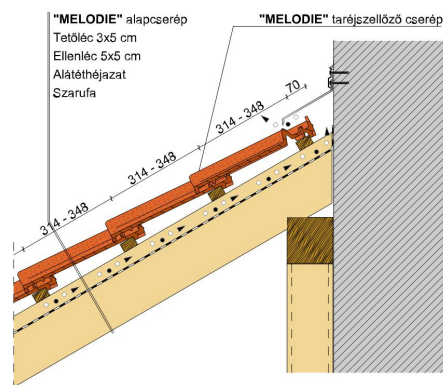
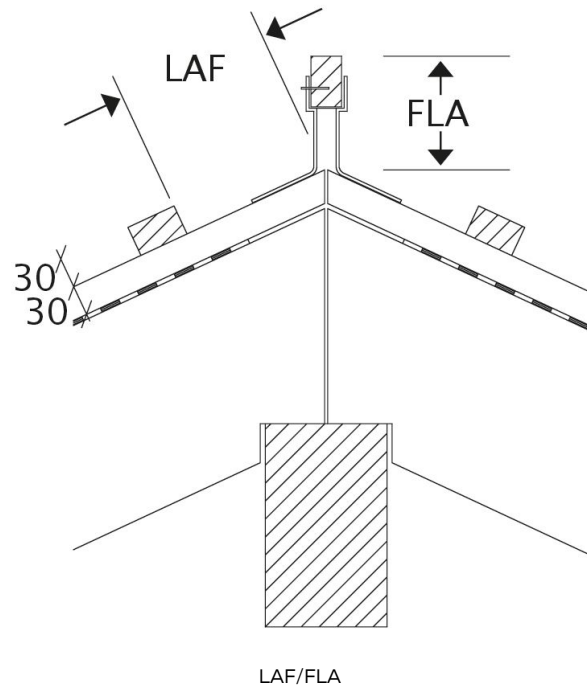

Termék műszaki rajz - Melodie falszegély



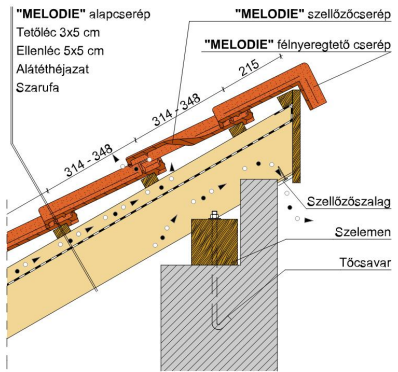

Termék műszaki rajz - Melodie félnyereg

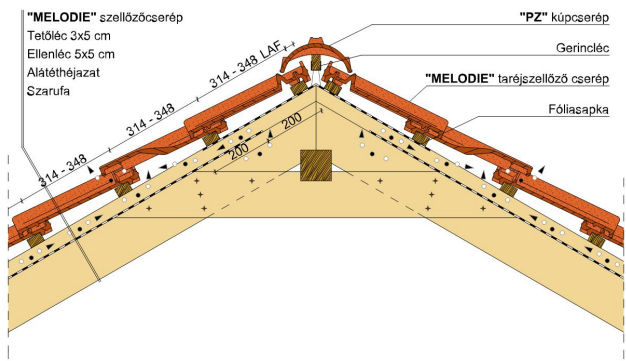

Termék műszaki rajz - Melodie gerinc 1



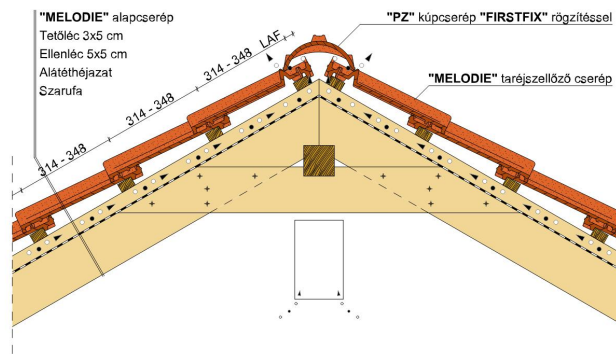

Termék műszaki rajz - Melodie gerinc 2

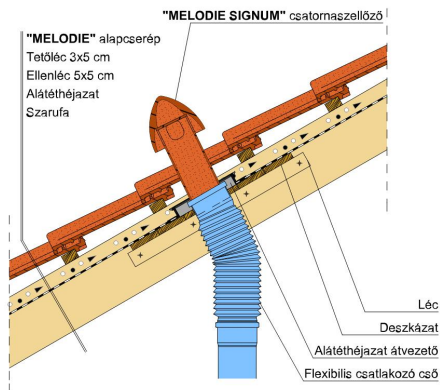

Termék műszaki rajz - Melodie signum



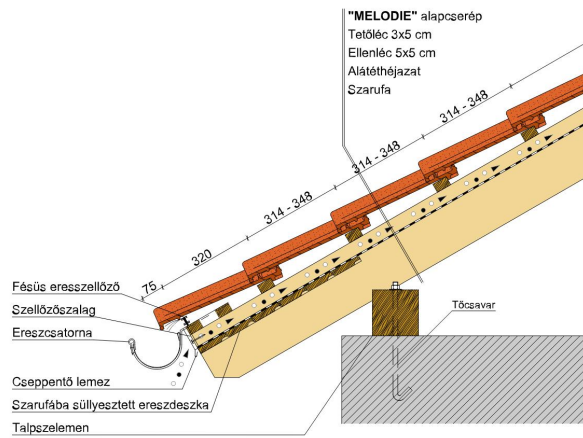

Termék műszaki rajz - Melodie eres 1

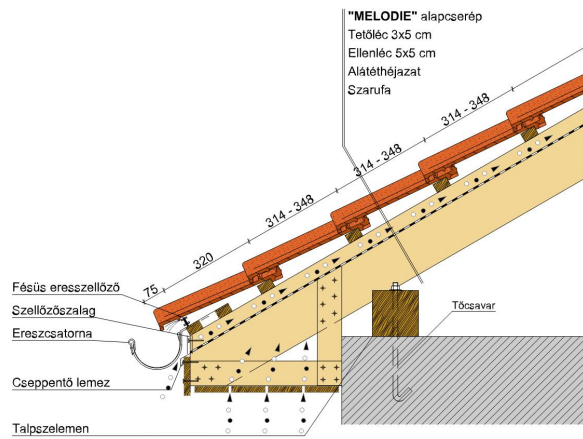

Termék műszaki rajz - Melodie eres 2



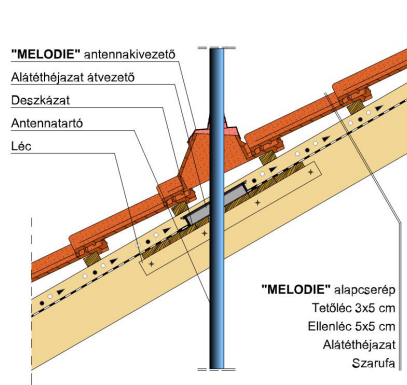

Termék műszaki rajz - Melodie antennakivezető

