

## RUSTICO

A rusztikus hornyolt tetőcserép.

A rusztikus formáknak különleges bája van. Több mint 100 éve ismert és világszerte elterjedt a Z1 sajtolt cserép. Ennek a "legendának" a rusztikus charme-ja még mindig közkedvelt. Így ez a cserépforma napjainkban korábban nem tapasztalt reneszánszát éli.

Tipikus jellemzője a két szimmetrikus borda. Ez a kettős borda különösen jó vízvezetést biztosít. A nagyvonalú fej-játék egyszerű és gyors beépítést tesz lehetővé - még vágás nélkül is -, megfelelő rugalmasságot biztosítva az esztétikus tetőkialakításhoz. Kiegyensúlyozott hornyolása vonzó arányokat teremt. A finom tagolás kisebb tetőknél is rendkívül kellemes felületi hatást tesz lehetővé.

### TERMÉKJELLEMZŐK

- Stílusjegyei: rusztikusság
- Rusztikus kettős bordájú cserép forma
- A fejhoronynál kialakított bordamélyítésnek köszönhetően kedvező vízvezetés
- Kis méretének köszönhetően rugalmas megoldás (minimális anyagigény 14,2 db/m<sup>2</sup>) akár kis méretű tetőfelületek esetén is
- Gyorsan és egyszerűen kivitelezhető
- 10°-os tetőhajlásszögtől alkalmazható
- Kerámia kiegészítők széles választékával áll rendelkezésre



**TECHNIKAI ADAT**

Méret (megközelítőleg)	225 x 405 mm
Min. fedési szélesség megközelítőleg	198 mm
Átlagos fedési szélesség megközelítőleg	200 mm
Maximális fedési szélesség (megközelítőleg)	202 mm
Min. fedési hosszúság (megközelítőleg)	328 mm
Átlagos fedési hosszúság megközelítőleg	338 mm
Max. fedési hosszúság (megközelítőleg)	348 mm
Cserép szükséglet (megközelítőleg)	14.2 db/m <sup>2</sup>
Átlagos cserép szükséglet (megközelítőleg)	14.7 db/m <sup>2</sup>
Maximális cserépszükséglet (megközelítőleg)	15.3 db/m <sup>2</sup>
Kiszerezési egység súlya	3.1 kg/db
Súly / m <sup>2</sup> (megközelítőleg)	45.6 kg/m <sup>2</sup>
Súly / raklap (megközelítőleg)	769 kg
Db / mini-pack	5 db
Db / raklap	240 db



### LAF/FLA ÉRTÉK

Kúpcerép típusa	Hajlásszög	10°	15°	20°	25°	30°	35°	40°	45°	50°	55°	60°
<u>LAF/FLA ÉRTÉKEK MM-BEN 30X50 MM-ES TETŐLÉCEZÉSHEZ</u>												
PRU 2.5 db/m	FLA	100	95	85	80	75	65	60	55	45	40	35
PRU 2.5 db/m	LAF	80	75	75	70	65	60	55	50	50	45	45
<u>LAF/FLA ÉRTÉKEK MM-BEN 40X60 MM-ES TETŐLÉCEZÉSHEZ</u>												
PRU 2.5 db/m	FLA	110	105	95	90	85	75	70	65	55	50	45
PRU 2.5 db/m	LAF	80	80	75	65	60	55	50	40	35	30	30
<u>LAF/FLA ÉRTÉKEK MM-BEN 50X50 MM-ES TETŐLÉCEZÉSHEZ</u>												
PRU 2.5 db/m	FLA	115	110	105	100	95	90	85	80	75	70	65
PRU 2.5 db/m	LAF	75	75	70	60	55	45	40	30	25	20	20



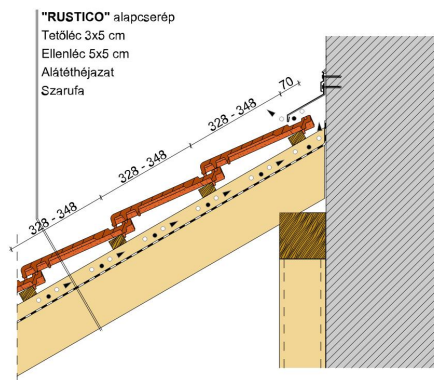
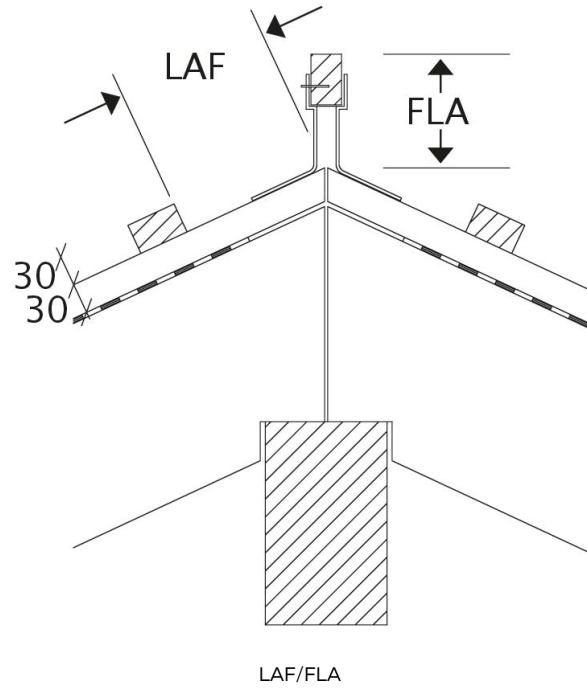

Termék műszaki rajz - Rustico falszegély



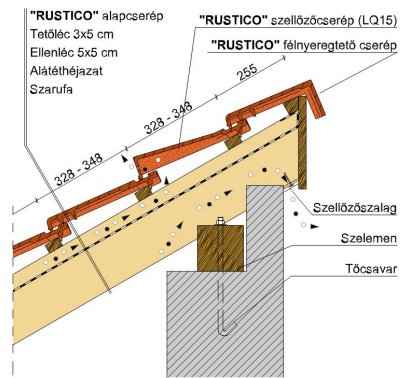

Termék műszaki rajz - Rustico félnyereg

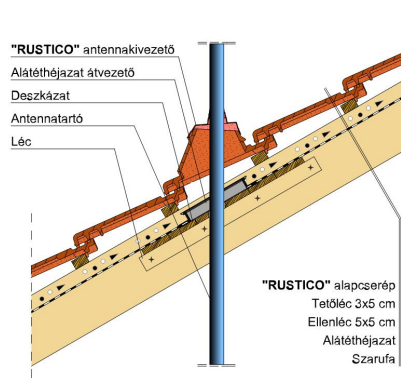

Termék műszaki rajz - Rustico antennakivezetés



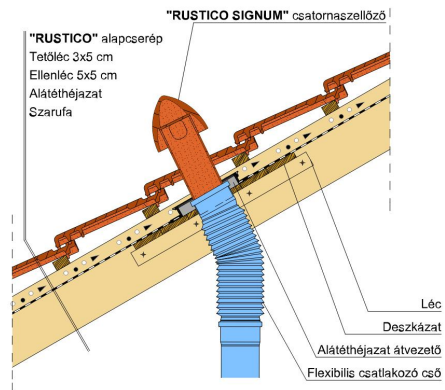

Termék műszaki rajz - Rustico signum

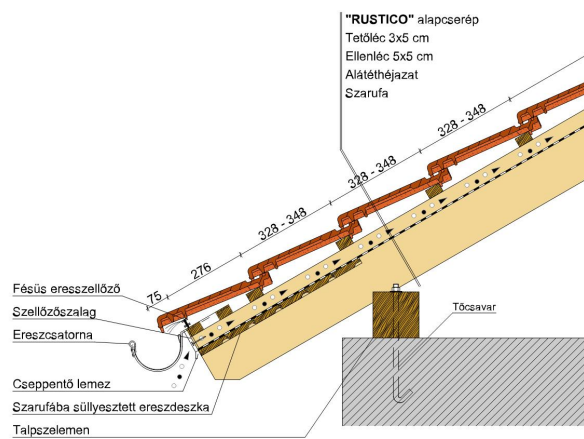

Termék műszaki rajz - Rustico eresz 1



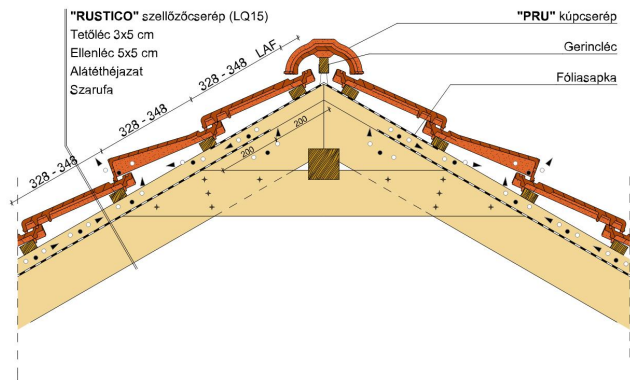

Termék műszaki rajz - Rustico gerinc

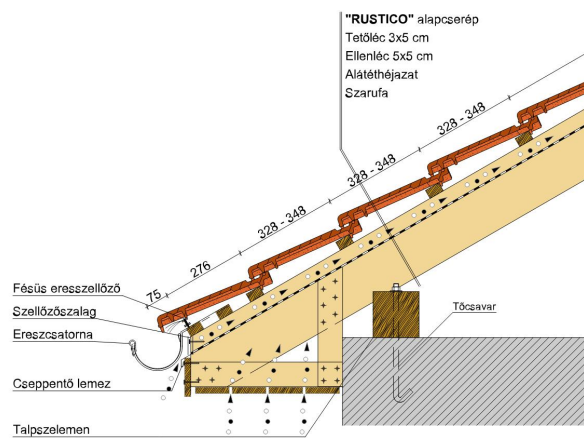

Termék műszaki rajz - Rustico eresz 2

